

附件 6

2022

— —

2022 年全国行业职业技能竞赛  
——第二届全国工业设计职业技能大赛  
组委会技术工作委员会

2022 年 9 月

## 一、宝石琢型设计

宝石琢型设计题目分为必选题和自选题两种；考试时间5小时。

### （一）必选题设计题目

1. 比赛现场由裁判长从七种琢型（圆型、梨型、马眼型、蛋型、公主方型、祖母绿型、肥三角型）中抽出两种，确定必选题比赛琢型（7抽2）。

2. 由裁判长现场宣布抽选琢型的设计尺寸。

3. 琢型设计材料为合成立方氧化锆。

4. 根据现场抽中的琢型及宣布的设计尺寸设计琢型。

5. 按国家制图标准绘制 A4 图纸（注意：名字、选手号必须写在装订线以内）。

6. 在 A4 图纸幅面上绘制琢型三视图。

7. 填写设计说明和琢磨加工方案及要求的其他信息。

### （二）自选题设计题目

1. 比赛现场由裁判长从五种琢型（从必选题7抽2后余下的5种琢型）中抽出两种，确定自选题比赛琢型（5抽2）。

2. 由裁判长现场宣布坯料的长、宽、高尺寸。

3. 自选琢型的设计材料为合成刚玉和水晶。

4. 根据材料的特性及坯料的尺寸等综合因素设计宝石的琢型。

5. 按国家制图标准绘制 A4 图纸（注意：名字、选手号必须写在装订线以内）。

6. 在 A4 图纸幅面上绘制琢型三视图。

7. 填写设计说明和琢磨加工方案及要求的其他信息。

## 二、宝石琢磨加工

宝石琢磨加工题目分为必选题和自选题两种；考试时间 10 小时。

（一）根据自己设计的宝石必选琢型和自选琢型三视图纸，完成 4 颗产品（必选 2 颗，自选 2 颗）的腰围尺寸定型及刻磨抛光。

（二）产品质量验收标准，参照“中华人民共和国国家标准《钻石分级》GB/T16554-2017 及《宝石琢磨工（宝石琢型设计与加工）赛项决赛竞赛规程》评分标准实施。

附七种必选琢型：圆型、梨型、马眼型、蛋型、公主方型、祖母绿型、肥三角型

附件一

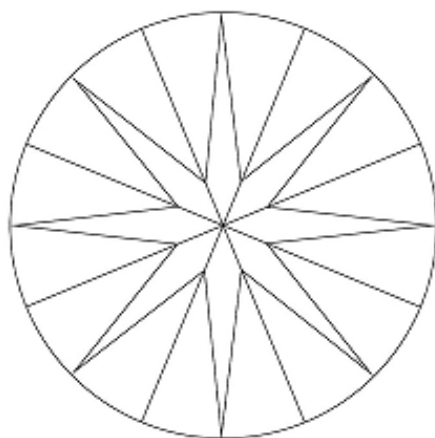
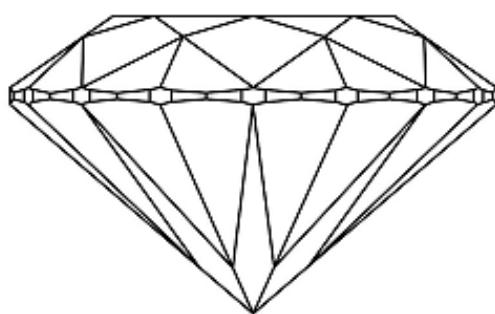
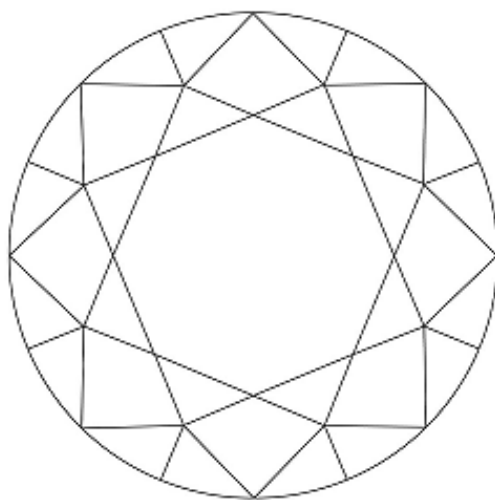

圆型

附件二

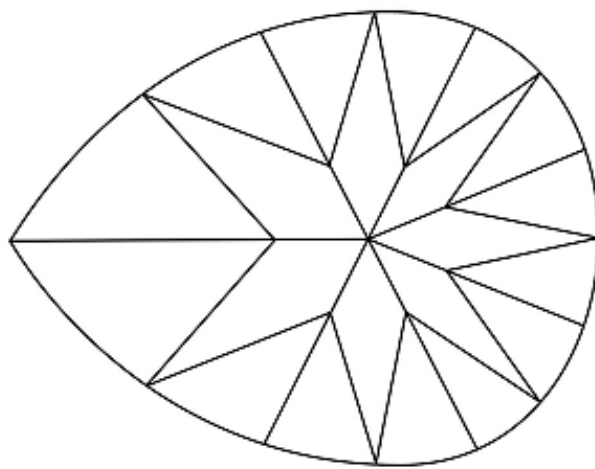
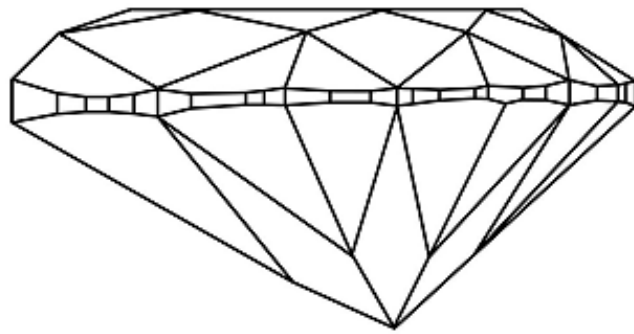
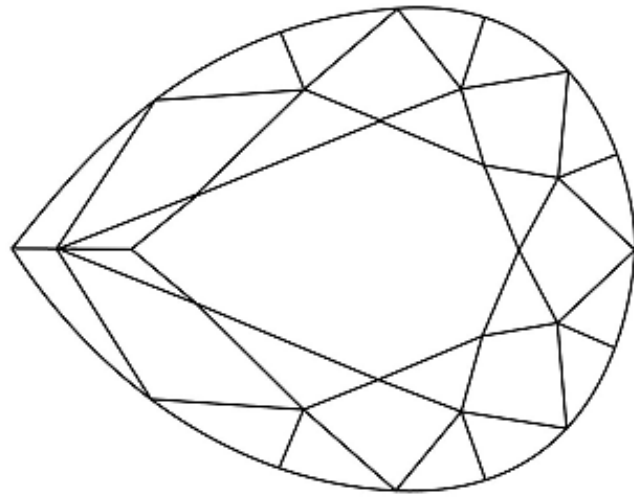

梨型

附件三

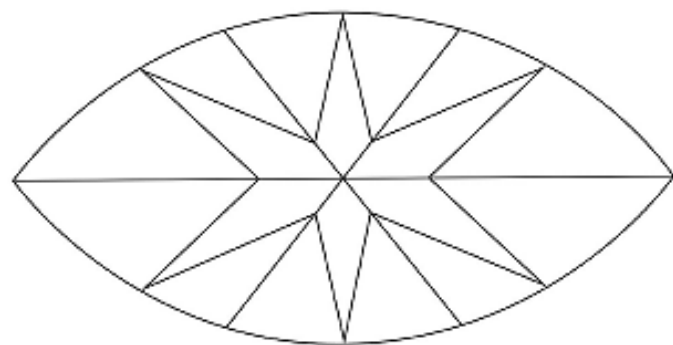
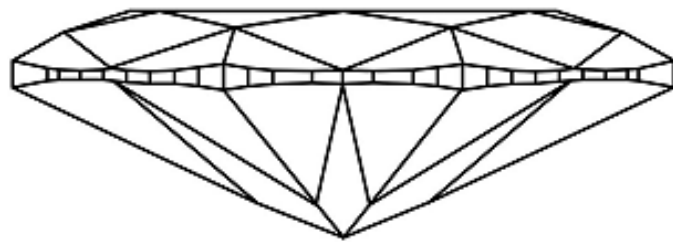
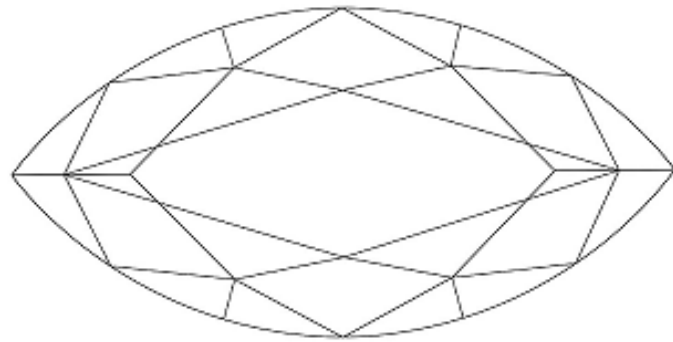

马眼型

附件四

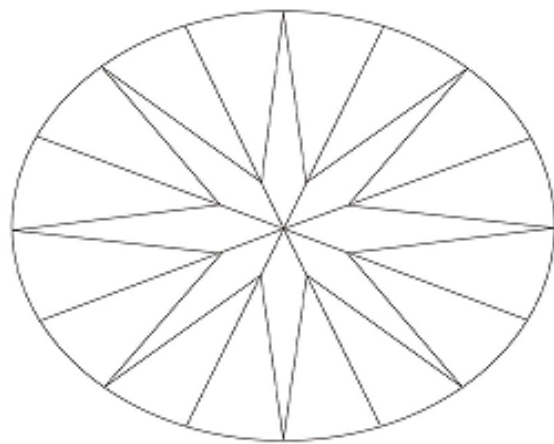
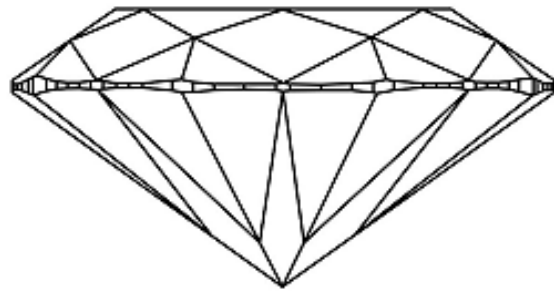
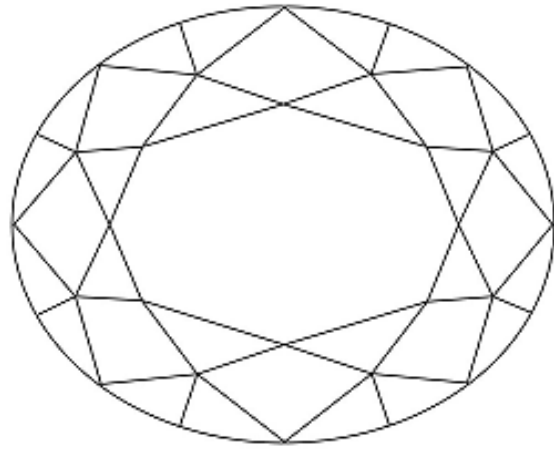

蛋型

附件五

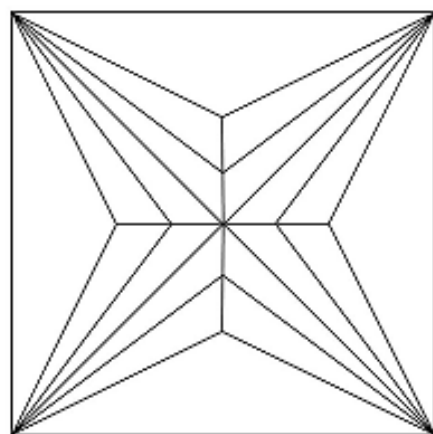
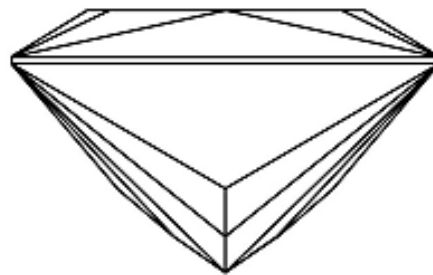
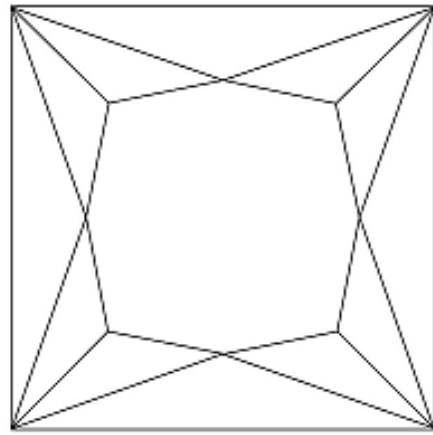

公主方型



附件六

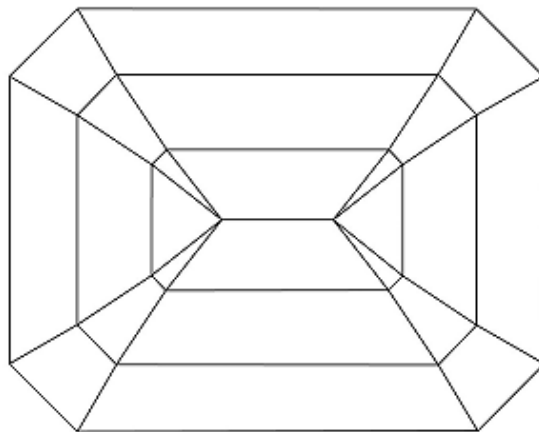
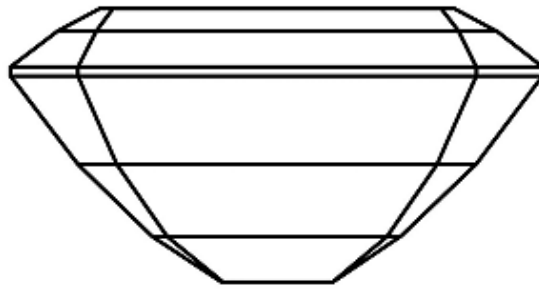
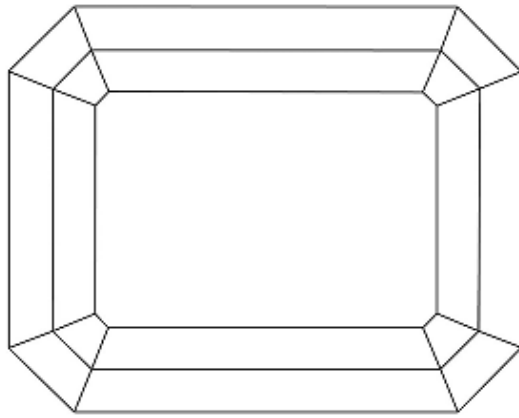

祖母绿型

附件七

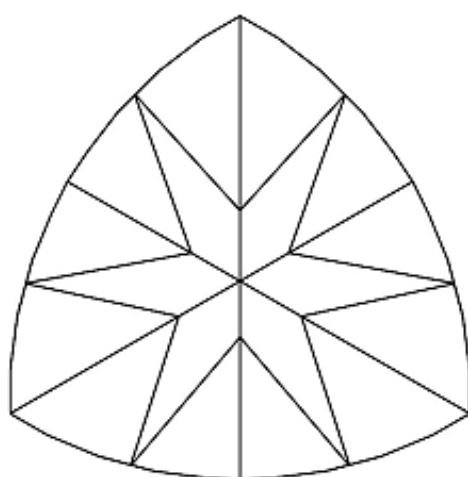
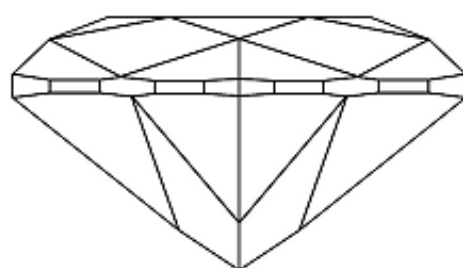
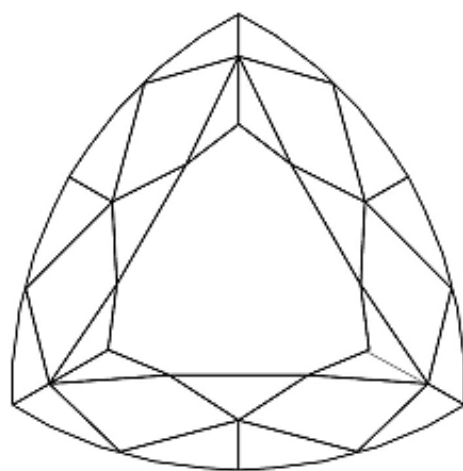

肥三角型

# 附件八

模块	必选琢型一	材料	托帕石	长(L)x宽(W) (mm)	10.00X10.00
		折射率	1.62	分度	64

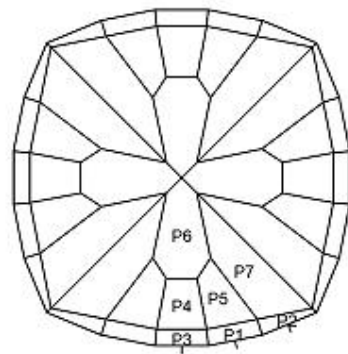
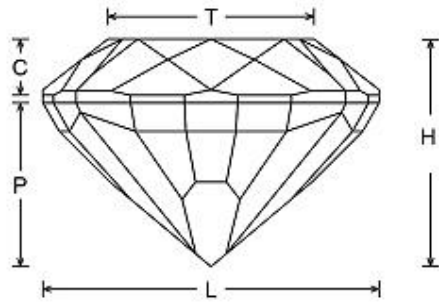
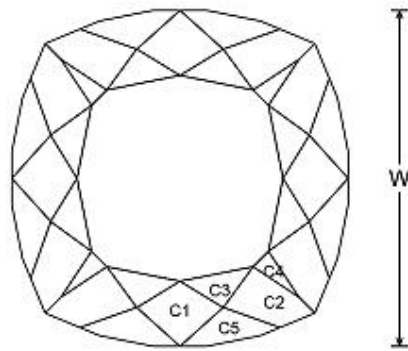

## 附件九

刻面数量	冠部	腰部	亭部	总数		备注
	32+1	22	44	97		
汇合点数	24	0	25			
实际尺寸 (mm)	台宽	冠高	腰厚	亭深	全深	
	6.13	1.67	0.25	4.85	6.77	
琢磨比例 (%)	台宽比	冠高比	腰厚比	亭深比	全深比	
	61%	16.5%	2.5%	48.5%	67.7%	

位置	琢磨 顺序	主刻面角度 (°)	分度或孔位	备注
冠部	C1	38.0	64-16-32-48	
	C2	38.0	04-12-20-28-36-44-52-60	
	C3		02-14-18-30-34-46-50-62	
	C4		08-24-40-56	
	C5		02-14-18-30-34-46-50-62	
	.....			
亭部	P1		02-14-18-30-34-46-50-62	
	P2		04-12-20-28-36-44-52-60	
	P3		64-16-32-48	
	P4		64-16-32-48	
	P5		02-14-18-30-34-46-50-62	
	P6	40.0	64-16-32-48	
	P7		06-10-22-26-38-42-54-58	
	....			